

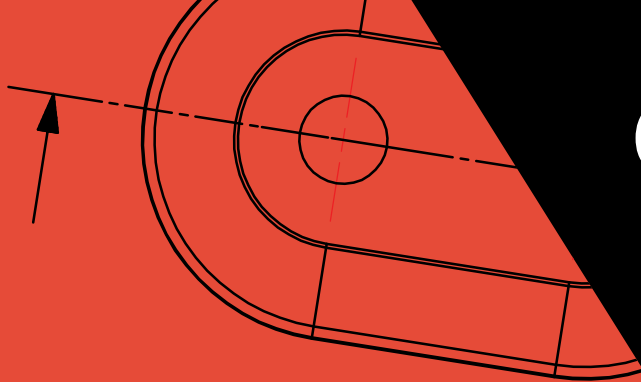

CUBILOX

C A T A L O G



WWW.CUBILOX.BE

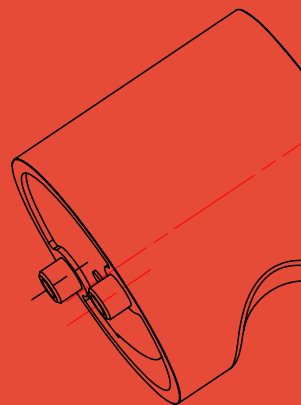
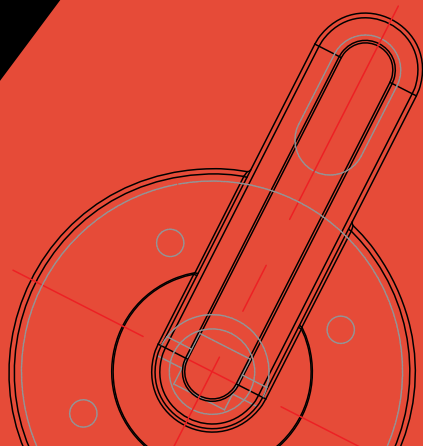

ACCESORII PENTRU COMPARTIMENTARI DE GRUPURI SANITARE DIN HPL DE 12/13MM - CUBILOX

NSE produce accesorii pentru compartimentari de grupuri sanitare realizate din HPL Compact cu grosime de 12/13mm - CUBILOX.

Produsele CUBILOX sunt realizate din plastic, aluminiu precum si din otel inoxidabil AISI 316 - toate de cea mai inalta calitate si cu finisaje exceptionale. Toate produsele CUBILOX sunt dezvoltate, fabricate si asamblate intern. La conceperea unui produs CUBILOX aspectele estetice si functionale au fost intotdeauna luate in considerare.

Produsele CUBILOX sunt fabricate din materiale de cea mai buna calitate, cum ar fi Nylon ranforsat cu fibra de sticla, nylon, aluminiu 6063 grad T6 si otel inoxidabil 316 cu finisaje de suprafata la cel mai inalt standard. Toate produsele sunt in gama de stoc. Comenzile primite sunt pregatite si pot fi expediate a doua zi dupa comanda. Preturile noastre competitive, calitatea impecabila si serviciile bune sunt factorii principali de diferentiere a brandului CUBILOX fata de celelalte solutii de pe piata. Credem ca CUBILOX poate oferi o valoare adaugata semnificativa si pentru proiectele Dvs.



COMPARTIMENTARI
CABINE DUSURI



CABINE DE SCHIMB



COMPARTIMENTARI
SPATII SANITARE



NYLON - POLIAMIDA A6

Gama de nylon CUBILOX este fabricata din poliamida de cea mai buna calitate (A6), un compus care este rezistent la temperaturi ridicate, umiditate si substantele chimice uzual folosite in produsele de intretinere. Produsele au un finisaj lucios, iar liniile constructive de despartire a matritei sunt aproape invizibile.

Gama standard este formata din 7 culori:

- RAL 7043 gri antracit
- RAL 9010 alb pur
- RAL 9005 negru
- RAL 5003 albastru
- RAL 7038 gri deschis
- RAL 1021 galben
- RAL 3003 rosu

La comanda se pot produce si alte culori cu o cantitate minima de comanda. Gama de nylon CUBILOX cuprinde toate accesoriile necesare pentru executarea partiilor de grupuri sanitare sau cabinetelor de schimb/dusuri realizate cu placi HPL de 12/13 mm grosime cu usi cu falt cu deschidere in ambele directii (exterior/interior).

PICIORUS REGLABIL PE INALTIME (140-170 MM) PENTRU PANOURILE FIXE DE 12/13MM	CULOARE	CANTITATE	COD	DESCRIERE
	■	12 seturi/cutie	5000	COD 50 - PICIORUS REGLABIL PE INALTIME (140-170 MM) PENTRU PANOURILE FIXE DE 12/13MM / piciorus reglabil realizat din poliamida pentru inaltime sub panou intre 140mm si 170mm / proiectat pentru o grosime a panoului de 12/13mm / se livreaza cu 2 suruburi autofiletante din inox Ø 4.8 x 20mm si 2 capace din poliamida / 1 capac este prevazut cu 2 canale cilindrice pentru a fixa suruburile / suruburile sunt invizibile dupa instalarea celui de-al doilea capac pe suport (sistem click) / baza din poliamida este prevazuta cu patru gauri de 7mm pentru fixarea la podea si capac de acoperire din poliamida Ø 71mm. Gaurirea podelei se face dupa fixarea piciorusului, prin gaurile de baza special concepute in acest sens
	□	12 seturi/cutie	5010	
	■	12 seturi/cutie	5020	
	■	12 seturi/cutie	5030	
	■	12 seturi/cutie	5040	
	■	12 seturi/cutie	5050	
	■	12 seturi/cutie	5060	

PICIORUS RANFORSAT REGLABIL PE INALTIME (90-130 MM) PENTRU PANOURILE FIXE DE 12/13MM	CULOARE	CANTITATE	COD	DESCRIERE
	■	12 seturi/cutie	8300	COD 83 - PICIORUS RANFORSAT REGLABIL PE INALTIME (90-130 MM) PENTRU PANOURILE FIXE DE 12/13MM / picior poliamida reglabil pentru inaltime sub panou intre 90mm si 130mm / constructie ranforsata, cu piulita integrata pe axul filetat cu scopul reglariei pe inaltime a panoului / proiectat pentru o grosime a panoului de 12/13mm / se livreaza cu 2 suruburi autofiletante din inox cu cap inecat Ø 4.8 x 16mm si 1 capac de mascare din poliamida / suruburile sunt invizibile dupa instalarea capacului de mascare pe panou suport (sistem click) / baza din poliamida este prevazuta cu patru gauri de 7mm pentru fixarea la podea si capac de acoperire din poliamida Ø 71mm. Gaurirea podelei se face dupa fixarea piciorusului, prin gaurile de baza special concepute in acest sens
	□	12 seturi/cutie	8310	
	■	12 seturi/cutie	8320	
	■	12 seturi/cutie	8340	

PICIORUS RANFORSAT REGLABIL PE INALTIME (140-170 MM) PENTRU PANOURILE FIXE DE 12/13MM	CULOARE	CANTITATE	COD	DESCRIERE
	■	12 seturi/cutie	8600	COD 86 - PICIORUS RANFORSAT REGLABIL PE INALTIME (140-170 MM) PENTRU PANOURILE FIXE DE 12/13MM / picior poliamida reglabil pentru inaltime sub panou intre 140mm si 170mm / constructie ranforsata, cu piulita integrata pe axul filetat cu scopul reglariei pe inaltime a panoului / proiectat pentru o grosime a panoului de 12/13mm / se livreaza cu 2 suruburi autofiletante din inox cu cap inecat Ø 4.8 x 16mm si 1 capac de mascare din poliamida / suruburile sunt invizibile dupa instalarea capacului de mascare pe panou suport (sistem click) / baza din poliamida este prevazuta cu patru gauri de 7mm pentru fixarea la podea si capac de acoperire din poliamida Ø 71mm. Gaurirea podelei se face dupa fixarea piciorusului, prin gaurile de baza special concepute in acest sens
	□	12 seturi/cutie	8610	
	■	12 seturi/cutie	8620	
	■	12 seturi/cutie	8640	

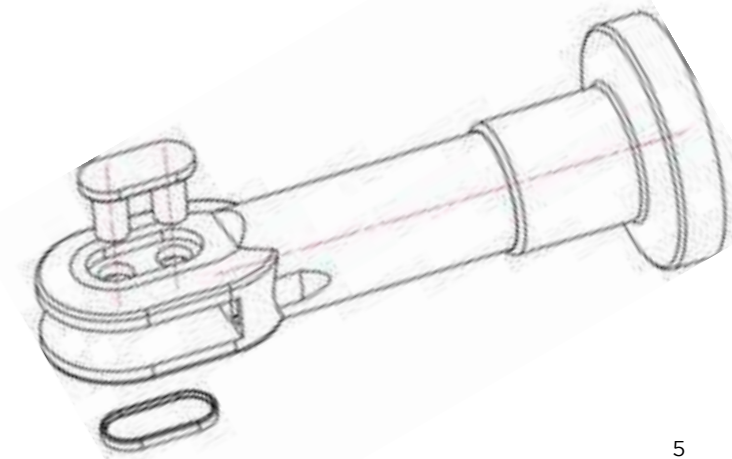



SET DE BUTONI PENTRU ACTIONAREA USII, CU DIAMETRU DE 50 MM	CULOARE	CANTITATE/ BOX	COD	DESCRIERE
	■	20	5200	COD 52 - SET DE BUTONI PENTRU ACTIONAREA USII, CU DIAMETRU DE 50 MM / set de 2 butoni din poliamida cu Ø 50 mm / proiectat pentru o grosime a panoului de 12/13 mm / se livreaza cu 2 suruburi din oțel inoxidabil autofiletante de Ø 4 x 45mm / sistemul de fixare genereaza o constructie ranforsata, foarte stabila a butonilor pe usa de HPL / suruburile sunt invizibile odata ce capacele din poliamida sunt montate prin sistem click care permite ulterior desfacerea facila fara deteriorarea capacului
	□	20	5210	
	■	20	5220	
	■	20	5230	
	■	20	5240	
	■	20	5250	
	■	20	5260	

SET DE BUTONI PENTRU ACTIONAREA USII, CU DIAMETRU DE 40 MM	CULOARE	CANTITATE/ BOX	COD	DESCRIERE
	■	20	7500	COD 75 - SET DE BUTONI PENTRU ACTIONAREA USII, CU DIAMETRU DE 40 MM / set de 2 butoni din poliamida cu Ø 40 mm / proiectat pentru o grosime a panoului de 12/13 mm / se livreaza cu 2 suruburi din oțel inoxidabil autofiletante de Ø 4 x 45mm / sistemul de fixare genereaza o constructie ranforsata, foarte stabila a butonilor pe usa de HPL / suruburile sunt invizibile odata ce capacele din poliamida sunt montate prin sistem click care permite ulterior desfacerea facila fara deteriorarea capacului
	□	20	7510	
	■	20	7520	
	■	20	7530	
	■	20	7540	
	■	20	7550	
	■	20	7560	

INSERTIE PENTRU RANFORSAREA SUPPLEMENTARA A UNUI BUTON DE Ø 50 MM	CANTITATE/ BOX	COD	DESCRIERE
	40	2698	COD 2698 - INSERTIE PENTRU RANFORSAREA SUPPLEMENTARA A UNUI BUTON DE Ø 50 MM

ZAVOR CU INDICATOR LIBER/OCUPAT	CULOARE	CANTITATE/ BOX	COD	DESCRIERE
	■	20	5400	COD 54 - ZAVOR CU INDICATOR LIBER/OCUPAT / zavor cu indicator liber (alb)/ocupat (rosu) / diametru exterior 50mm / proiectat pentru usi montate in linie (cu falt) cu o grosime de 12/13 mm / proiectat pentru rotatie de 360 de grade cu oprire la fiecare 90 de grade / posibilitate deschidere din exterior folosind o cheie patrata de 8 mm (REF 1134) / furnizat cu 2 suruburi din oțel inoxidabil M4x25 / prevazut cu protectie din cauciuc care nu deterioreaza usa / frontalul cabinei
	□	20	5410	
	■	20	5420	
	■	20	5430	
	■	20	5440	
	■	20	5450	
	■	20	5460	

BALAMA STANDARD PENTRU USI CU DESCHIDERE DREAPTA (DIN R)	CULOARE	CANTITATE/ BOX	COD	DESCRIERE
	■	30	5600	COD 56 - BALAMA STANDARD PENTRU USI CU DESCHIDERE DREAPTA (DIN R) / balama din poliamida ranforsata in interior cu o placa de oțel galvanizat / proiectata pentru panouri montate in linie (cu falt) cu o grosime de 12/13mm / se monteaza pe latura din dreapta a usii / ax lubrifiat din oțel inoxidabil Ø 12mm, care nu necesita intretinere / 4 gauri de montare pe fiecare parte a balamalei, pentru toate situatiile constructive / Se livreaza impreuna cu suruburi speciale din oțel inoxidabil A2 cu cap torx care sunt invizibile odata ce capacele din poliamida au fost montate pe balama (sistem click) / proiectata pentru o capacitate maxima de incarcare de 40 kg/balama
	□	30	5610	
	■	30	5620	
	■	30	5630	
	■	30	5640	
	■	30	5650	
	■	30	5660	

BALAMA STANDARD PENTRU USI CU DESCHIDERE STANGA (DIN L)	CULOARE	CANTITATE/ BOX	COD	DESCRIERE
	■	30	5700	COD 57 - BALAMA STANDARD PENTRU USI CU DESCHIDERE STANGA (DIN L) / balama din poliamida ranforsata in interior cu o placa de oțel galvanizat / proiectata pentru panouri montate in linie (cu falt) cu o grosime de 12/13mm / se monteaza pe latura din stanga a usii / ax lubrifiat din oțel inoxidabil Ø 12mm, care nu necesita intretinere / 4 gauri de montare pe fiecare parte a balamalei, pentru toate situatiile constructive / Se livreaza impreuna cu suruburi speciale din oțel inoxidabil A2 cu cap torx care sunt invizibile odata ce capacele din poliamida au fost montate pe balama (sistem click) / proiectata pentru o capacitate maxima de incarcare de 40 kg/balama
	□	30	5710	
	■	30	5720	
	■	30	5730	
	■	30	5740	
	■	30	5750	
	■	30	5760	

BALAMA CU AUTOINCHIDERE CU ARC PENTRU USI CU DESCHIDERE DREAPTA (DIN R)	CULOARE	CANTITATE/ BOX	COD	DESCRIERE
	■	15	5800	COD 58 - BALAMA CU AUTOINCHIDERE CU ARC PENTRU USI CU DESCHIDERE DREAPTA (DIN R) / balama din poliamida ranforsata cu o placa de oțel galvanizat, cu arc reglabil integrat in ax pentru autoinchiderea usii dupa montaj / tensiunea arcului este reglata prin partea superioara a balamalei cu ajutorul unei surubelnite cu cap drept si blocata prin lateral folosind o cheie Allen de 2,5 mm / proiectata pentru panouri montate in linie (cu falt) cu o grosime de 12/13mm / se monteaza pe latura din dreapta a usii / ax de Ø 12mm cu arc din oțel in interior, lubrifiat, care nu necesita intretinere / 4 gauri de montare pe fiecare parte a balamalei, pentru toate situatiile constructive / se livreaza impreuna cu suruburi speciale din oțel inoxidabil A2 cu cap torx care sunt invizibile odata ce capacele din poliamida au fost montate pe balama (sistem click) / proiectata pentru o capacitate maxima de incarcare de 40 kg/balama
	□	15	5810	
	■	15	5820	
	■	15	5830	
	■	15	5840	
	■	15	5850	
	■	15	5860	

BALAMA CU AUTOINCHIDERE CU ARC PENTRU USI CU DESCHIDERE STANGA (DIN L)	CULOARE	CANTITATE/ BOX	COD	DESCRIERE
	■	15	5900	COD 59 - BALAMA CU AUTOINCHIDERE CU ARC PENTRU USI CU DESCHIDERE STANGA (DIN L) / balama din poliamida ranforsata cu o placa de oțel galvanizat, cu arc reglabil integrat in ax pentru autoinchiderea usii dupa montaj / tensiunea arcului este reglata prin partea superioara a balamalei cu ajutorul unei surubelnite cu cap drept si blocata prin lateral folosind o cheie Allen de 2,5 mm / proiectata pentru panouri montate in linie (cu falt) cu o grosime de 12/13mm / se monteaza pe latura din stanga a usii / ax de Ø 12mm cu arc din oțel in interior, lubrifiat, care nu necesita intretinere / 4 gauri de montare pe fiecare parte a balamalei, pentru toate situatiile constructive / se livreaza impreuna cu suruburi speciale din oțel inoxidabil A2 cu cap torx care sunt invizibile odata ce capacele din poliamida au fost montate pe balama (sistem click) / proiectata pentru o capacitate maxima de incarcare de 40 kg/balama
	□	15	5910	
	■	15	5920	
	■	15	5930	
	■	15	5940	
	■	15	5950	
	■	15	5960	

PIESA L PENTRU FIXAREA PLACII DE PERETE	CULOARE	CANTITATE/ BOX	COD	DESCRIERE
	■	50	6200	COD 62 – PIESA L PENTRU FIXAREA PLACII DE PERETE / 2 gauri de Ø 5 mm / suruburile (neincluse) sunt invizibile odata ce capacele de mascare din poliamida au fost montate (sistem click)
	□	50	6210	
	■	50	6220	
	■	50	6230	
	■	50	6240	
	■	50	6250	
	■	50	6260	

COLIER DE PRINDERE PENTRU BARA RIGIDIZARE DE 34 MM	CULOARE	CANTITATE/ BOX	COD	DESCRIERE
	■	20	6300	COD 63 - COLIER DE PRINDERE PENTRU BARA RIGIDIZARE DE 34 MM / colier din poliamida necesar pentru a monta bara de rigidizare superioara de Ø 34 mm / se livreaza cu 2 suruburi din otel inoxidabil de Ø 4,8 x 20 mm si 2 capace de mascare din poliamida / 1 capac de mascare este prevazut cu un manson cilindric pentru a fixa surubul / surubul este invizibil dupa instalarea celui de-al doilea capac de mascare (sistem click)
	□	20	6310	
	■	20	6320	
	■	20	6330	
	■	20	6340	
	■	20	6350	
	■	20	6360	

PIESA U PENTRU FIXAREA PANOURILOR DE 12/13MM DE PERETE	CULOARE	CANTITATE/ BOX	COD	DESCRIERE
	■	25	6400	COD 64 – PIESA U PENTRU FIXAREA PANOURILOR DE 12/13MM DE PERETE / piesa tip U din poliamida necesara pentru a monta panouri de 12/13mm / 1 gaura de Ø 5mm pentru fixarea panoului de suport / se livreaza cu 2 suruburi din otel inoxidabil Ø 4,8 x 20 mm si 2 capace de mascare din poliamida / 1 capac de mascare este prevazut cu un manson cilindric pentru a fixa surubul / surubul este invizibil dupa instalarea celui de-al doilea capac de mascare (sistem click)
	□	25	6410	
	■	25	6420	
	■	25	6430	
	■	25	6440	
	■	25	6450	
	■	25	6460	

CUIER SIMPLU PENTRU HAINE	CULOARE	CANTITATE/ BOX	COD	DESCRIERE
	■	50	6000	COD 60 - CUIER SIMPLU PENTRU HAINE / cuier din poliamida pentru 1 haina / baza prevazuta cu 2 gauri de Ø 4.5 mm / suruburile sunt invizibile odata ce capacul de mascare din poliamida a fost montat (sistem click)
	□	50	6010	
	■	50	6020	
	■	50	6030	
	■	50	6040	
	■	50	6050	
	■	50	6060	

CUIER DUBLU PENTRU HAINE	CULOARE	CANTITATE/ BOX	COD	DESCRIERE
	■	25	6100	COD 61 - CUIER DUBLU PENTRU HAINE / cuier din poliamida pentru 2 haine / baza prevazuta cu 2 gauri de Ø 4.5 mm / suruburile sunt invizibile odata ce capacul de mascare din poliamida a fost montat (sistem click)
	□	25	6110	
	■	25	6120	
	■	25	6130	
	■	25	6140	
	■	25	6150	
	■	25	6160	

SUPPORT PENTRU ROLA HARTIE DE TOALETA	CULOARE	CANTITATE/ BOX	COD	DESCRIERE
	■	10	6500	COD 65 - SUPORT PENTRU ROLA HARTIE DE TOALETA / suport rabatabil din poliamida pentru rola de hartie de toaleta / baza prevazuta cu 2 gauri de Ø 5mm / suruburile sunt invizibile odata ce capacul de mascare din poliamida a fost montat (sistem click)
	□	10	6510	
	■	10	6520	
	■	10	6530	
	■	10	6540	
	■	10	6550	
	■	10	6560	

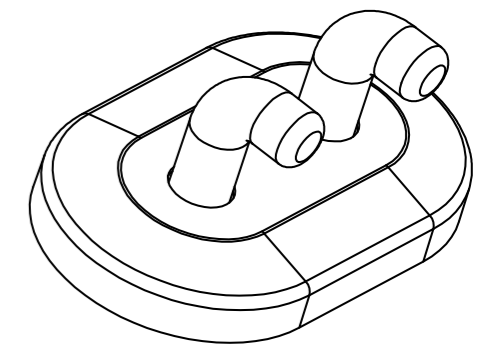
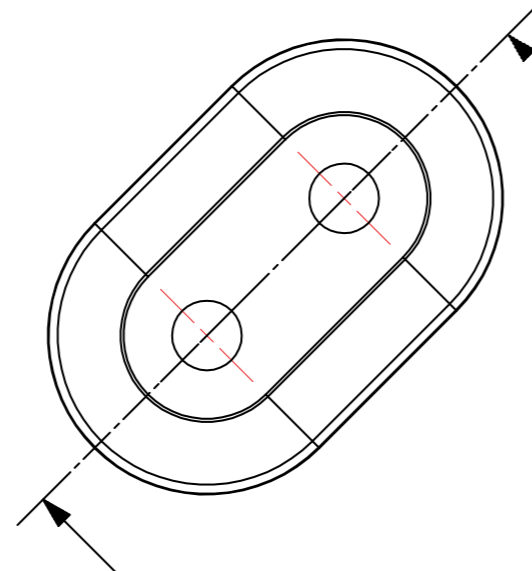

■ RAL 7043 - TRAFFIC GREY B
■ RAL 7038 - AGATE GREY

□ RAL 9010 - PURE WHITE
■ RAL 1021 - OILSEED RAPE YELLOW

■ RAL 9005 - JET BLACK
■ RAL 3003 - RUBY RED

■ RAL 5003 - SAPPHIRE BLUE

ALUMINIU SILVER LINE

Gama CUBILOX SILVER LINE este realizata din aluminiu de înalta calitate gradul 6063-T6 prelucrat cu utilaje de precizie si acoperit cu un finisaj anodizat de o calitate superioara.

Gama SILVERLINE cuprinde toate elementele necesare pentru realizarea unor compartimentari de grupuri sanitare din HPL compact cu grosimi ale panoului de 12/13 mm.



Gama CUBILOX SILVERLINE este proiectata pentru utilizarea in spatii uscate.

Cabinele proiectate anterior pentru sistemul CUBILOX din NYLON pot fi convertite la utilizarea accesoriilor din aluminiu SILVERLINE fara alte modificari



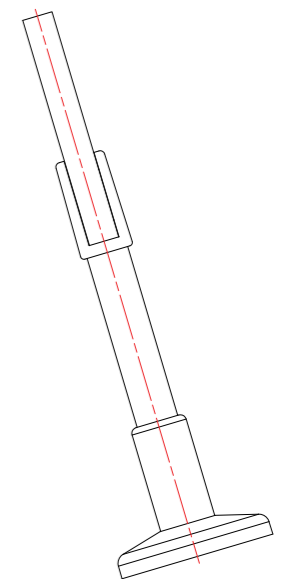



PICIORUS REGLABIL PE INALTIME (140 - 170 MM) PENTRU PANOURILE FIXE DE 12/13MM	CANTITATE/ CUTIE	DESCRIERE
	12	<p>COD 2009 – PICIORUS REGLABIL PE INALTIME (140 - 170 MM) PENTRU PANOURILE FIXE DE 12/13MM</p> <ul style="list-style-type: none"> / piciorus reglabil din aluminiu anodizat pentru înaltime sub panou între 140 mm și 170mm / potrivit pentru o grosime a panoului de 12/13 mm / diametrul exterior este 18 mm / baza din oțel galvanizat este prevazuta cu șase gauri de Ø7mm pentru montare pe podea și cu tija filetata M10 pentru reglarea înalțimii / sub baza este prevazuta o piesa din poliamida (fixata prin sistem click) cu scopul de a evita contactul dintre metal și podea / înalțimea este reglata cu ajutorul unei chei plate de 17 mm / o contra-piulita de 17 mm asigură stabilitatea / prevazut cu un capac de protecție din aluminiu anodizat cu diametrul exterior de 71 mm la baza (fixare prin sistem click care asigură accesul facil la suruburi) / 2 gauri de Ø5 mm pentru fixarea de panoul de HPL de 12/13mm
	12	<p>COD 3510 - PICIORUS RANFORSAT REGLABIL PE INALTIME (90 - 130MM) PENTRU PANOURILE FIXE DE 12/13MM</p> <ul style="list-style-type: none"> / piciorus reglabil din aluminiu anodizat pentru înaltime sub panou între 90 mm și 130mm / potrivit pentru o grosime a panoului de 12/13 mm / diametrul exterior este 18 mm / baza din oțel inoxidabil este prevazuta cu șase gauri de Ø7mm pentru montare pe podea și cu tija filetata M10 pentru reglarea înalțimii / sub baza este prevazuta o piesa din poliamida (fixata prin sistem click) cu scopul de a evita contactul dintre metal și podea / înalțimea este reglata cu ajutorul unei chei plate de 17 mm / o contra-piulita de 17 mm asigură stabilitatea / prevazut cu un capac de protecție din aluminiu anodizat cu diametrul exterior de 71 mm la baza (fixare prin sistem click care asigură accesul facil la suruburi) / 2 gauri de Ø5 mm pentru fixarea de panoul de HPL de 12/13mm
	12	<p>COD 3108 – PICIORUS RANFORSAT REGLABIL PE INALTIME (140 - 170MM) PENTRU PANOURILE FIXE DE 12/13MM</p> <ul style="list-style-type: none"> / piciorus reglabil din aluminiu anodizat pentru înaltime sub panou între 140 mm și 170mm / potrivit pentru o grosime a panoului de 12/13 mm / diametrul exterior este 18 mm / baza din oțel inoxidabil este prevazuta cu șase gauri de Ø7mm pentru montare pe podea și cu tija filetata M10 pentru reglarea înalțimii / sub baza este prevazuta o piesa din poliamida (fixata prin sistem click) cu scopul de a evita contactul dintre metal și podea / înalțimea este reglata cu ajutorul unei chei plate de 17 mm / o contra-piulita de 17 mm asigură stabilitatea / prevazut cu un capac de protecție din aluminiu anodizat cu diametrul exterior de 71 mm la baza (fixare prin sistem click care asigură accesul facil la suruburi) / 2 gauri de Ø5 mm pentru fixarea de panoul de HPL de 12/13mm

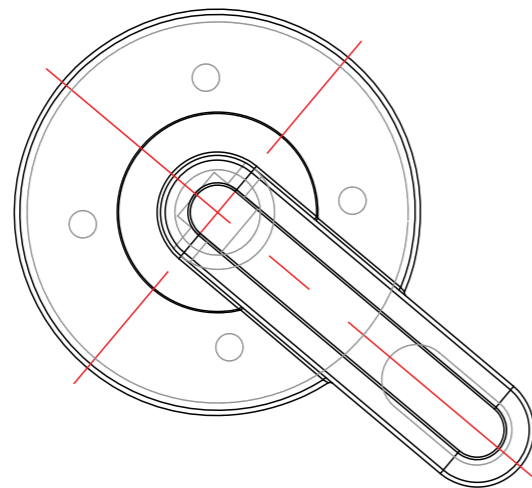

SET DE BUTONI PENTRU ACTIONAREA USII, CU DIAMETRU DE 30 MM	CANTITATE/ CUTIE	DESCRIERE
	20	COD 2257 - SET DE BUTONI PENTRU ACTIONAREA USII, CU DIAMETRU DE 30 MM / set 2 butoni din aluminiu anodizat Ø 30 mm / proiectat pentru o grosime a panoului de 12/13 mm / un buton este prevazut cu o tija filetata M8 din otel inoxidabil / celalalt buton are un filet interior M8 care este blocat lateral folosind o cheie Allen de 3 mm
ZAVOR CU INDICATOR LIBER/OCUPAT SI CU MANER INTEGRAT	CANTITATE/ CUTIE	DESCRIERE
	20	COD 2120 - ZAVOR CU INDICATOR LIBER/OCUPAT SI CU MANER INTEGRAT / zavor din aluminiu anodizat cu indicator liber (alb)/ocupat (rosu) / forma este special adaptata pentru a servi si ca buton de actionare al usii / poate fi folosit standard pentru usi cu deschidere in exterior / diametru exterior 57mm / proiectat pentru usi montate in linie (cu falt) cu o grosime de 12/13 mm / unghi de rotatie de 360 de grade cu oprire la fiecare 90 de grade / prevazut cu tampon de cauciuc pentru protectia elementelor cabinei / poate fi deblocat din exterior folosind o cheie cu patrat de 8mm (COD1134) / se livreaza cu 2 suruburi din otel inoxidabil M4 x 60 mm
ZAVOR CU INDICATOR LIBER/OCUPAT	CANTITATE/ CUTIE	DESCRIERE
	10	COD 2607 - ZAVOR CU INDICATOR LIBER/OCUPAT / zavor din aluminiu anodizat cu indicator liber (alb)/ocupat (rosu) / diametru exterior 57mm / proiectat pentru usi montate in linie (cu falt) cu o grosime de 12/13 mm / unghi de rotatie de 360 de grade cu oprire la fiecare 90 de grade / prevazut cu tampon de cauciuc pentru protectia elementelor cabinei / poate fi deblocat din exterior folosind o cheie cu patrat de 8mm (COD1134) / se livreaza cu 2 suruburi din otel inoxidabil M4 x 30 mm



BALAMA STANDARD PENTRU USI CU DESCHIDERE DREAPTA (DIN R)	CANTITATE/ CUTIE	DESCRIERE
	30	COD 2115 - BALAMA STANDARD PENTRU USI CU DESCHIDERE DREAPTA (DIN R) / balama din aluminiu anodizat cu capace / se monteaza pe latura dreapta a usii / cu pin interior din otel inoxidabil Ø 12mm, lubrifiat, care nu necesita intretinere / un manson din nylon este montat peste pinul dintre cele doua parti ale balamalei / 2 gauri Ø 5 mm de montare pe fiecare parte a balamalei / suruburile sunt invizibile odata ce capacele de acoperire din aluminiu anodizat au fost montate pe balamale folosind o cheie Allen de 1,5 mm / proiectata pentru panouri montate in linie cu o grosime de 12/13 mm / proiectata pentru o capacitate maxima de incarcare de 40 kg/balama
BALAMA STANDARD PENTRU USI CU DESCHIDERE STANGA (DIN L)	CANTITATE/ CUTIE	DESCRIERE
	30	COD 1913 - BALAMA STANDARD PENTRU USI CU DESCHIDERE STANGA (DIN L) / balama din aluminiu anodizat cu capace / se monteaza pe latura stanga a usii / cu pin interior din otel inoxidabil Ø 12mm, lubrifiat, care nu necesita intretinere / un manson din nylon este montat peste pinul dintre cele doua parti ale balamalei / 2 gauri Ø 5 mm de montare pe fiecare parte a balamalei / suruburile sunt invizibile odata ce capacele de acoperire din aluminiu anodizat au fost montate pe balamale folosind o cheie Allen de 1,5 mm / proiectata pentru panouri montate in linie cu o grosime de 12/13 mm / proiectata pentru o capacitate maxima de incarcare de 40 kg/balama
BALAMA CU AUTOINCHIDERE CU ARC PENTRU USI CU DESCHIDERE DREAPTA (DIN R)	CANTITATE/ CUTIE	DESCRIERE
	15	COD 2116 - BALAMA CU AUTOINCHIDERE CU ARC PENTRU USI CU DESCHIDERE DREAPTA (DIN R) / balama din aluminiu anodizat cu capace / se monteaza pe latura dreapta a usii / pin interior din alama Ø 12 mm cu arc din otel inoxidabil in interior / tensiunea arcului este reglata in partea superioara a balamalei cu ajutorul unei chei Allen de 6 mm si blocata pe partea laterala a balamalei folosind o cheie Allen de 2,5 mm / un manson din nylon este montat peste pinul dintre cele doua parti ale balamalei / 2 gauri Ø 5 mm de montare pe fiecare parte a balamalei / suruburile sunt invizibile odata ce capacele de acoperire din aluminiu anodizat au fost montate pe balamale folosind o cheie Allen de 1,5 mm / proiectata pentru panouri montate in linie cu o grosime de 12/13 mm / proiectata pentru o capacitate maxima de incarcare de 40 kg/balama
BALAMA CU AUTOINCHIDERE CU ARC PENTRU USI CU DESCHIDERE STANGA (DIN L)	CANTITATE/ CUTIE	DESCRIERE
	15	COD 1914 - BALAMA CU AUTOINCHIDERE CU ARC PENTRU USI CU DESCHIDERE STANGA (DIN L) / balama din aluminiu anodizat cu capace / se monteaza pe latura stanga a usii / pin interior din alama Ø 12 mm cu arc din otel inoxidabil in interior / tensiunea arcului este reglata in partea superioara a balamalei cu ajutorul unei chei Allen de 6 mm si blocata pe partea laterala a balamalei folosind o cheie Allen de 2,5 mm / un manson din nylon este montat peste pinul dintre cele doua parti ale balamalei / 2 gauri Ø 5 mm de montare pe fiecare parte a balamalei / suruburile sunt invizibile odata ce capacele de acoperire din aluminiu anodizat au fost montate pe balamale folosind o cheie Allen de 1,5 mm / proiectata pentru panouri montate in linie cu o grosime de 12/13 mm / proiectata pentru o capacitate maxima de incarcare de 40 kg/balama

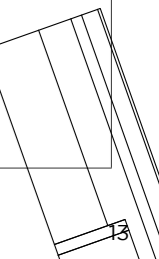

CUIER PENTRU HAINE	CANTITATE/ CUTIE	DESCRIERE
	50	COD 2258 – CUIER PENTRU HAINE / din aluminiu anodizat / 2 gauri de Ø 5mm
PIESA U PENTRU FIXAREA PANOULUI DE PERETE	CANTITATE/ CUTIE	DESCRIERE
	25	COD 4816 PIESA U PENTRU FIXAREA PANOULUI DE PERETE / din aluminiu anodizat / 1 gaura de Ø 5,5 mm pentru fixarea de panoul de HPL / 1 gaura de Ø 4 mm pentru fixarea de perete
COLIER PENTRU FIXAREA BAREI DE RIGIDIZARE SUPERIOARE	CANTITATE/ CUTIE	DESCRIERE
	50	COD 2747 – COLIER PENTRU FIXAREA BAREI DE RIGIDIZARE SUPERIOARE / din aluminiu anodizat / proiectat pentru panouri cu grosime de 12/13 mm / pentru bara de rigidizare de Ø 35 mm
PIESA L CU DOUA GAURI PENTRU SURUB CU CAP INGROPAT	CANTITATE/ BOX	DESCRIERE
	60	COD 2430 - PIESA L CU DOUA GAURI PENTRU SURUB CU CAP INGROPAT / din aluminiu anodizat negru / pentru atasarea partitiei laterale pe perete / doua gauri de Ø 6 mm
PIESA L CU 1 GAURA PENTRU SURUB CU CAP INGROPAT SI O GAURA OVALIZATA	CANTITATE/ BOX	DESCRIERE
	60	COD 3178 - PIESA L CU 1 GAURA PENTRU SURUB CU CAP INGROPAT SI O GAURA OVALIZATA / din aluminiu anodizat / pentru atasarea partitiei laterale pe perete / 1 gaura de Ø 6 mm / 1 gaura ovalizata

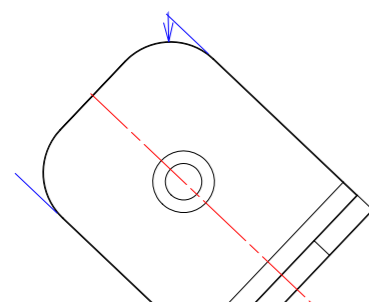

ALUMINIU BLACK LINE

Gama CUBILOX BLACKLINE este realizata din aluminiu de înalta calitate (gradul 6063-T6) prelucrat cu utilaje de precizie si acoperit cu un finisaj anodizat negru mat de o calitate superioara.

Gama CUBILOX din aluminiu cuprinde toate elementele necesare pentru realizarea unor compartimentari de grupuri sanitare din HPL compact cu grosimi ale panoului de 12/13 mm.

Gama CUBILOX SILVERLINE este proiectata NUMAI pentru utilizarea in spatii uscate.

Cabinele proiectate anterior pentru sistemul CUBILOX din NYLON pot fi convertite la utilizarea accesoriilor din aluminiu BLACKLINE fara alte modificari.

PICIORUS REGLABIL PE INALTIME (140 - 170MM) PENTRU PANOURILE FIXE DE 12/13MM	CANTITATE/ CUTIE	DESCRIERE
--	---------------------	-----------

	12	<p>COD 12001 - PICIORUS REGLABIL PE INALTIME (140 - 170MM) PENTRU PANOURILE FIXE DE 12/13MM</p> <ul style="list-style-type: none"> / piciorus reglabil din aluminiu anodizat negru mat pentru inaltime sub panou intre 140 mm si 170mm / potrivit pentru o grosime a panoului de 12/13 mm / diametrul exterior este 18 mm / baza din otel galvanizat este prevazuta cu sase gauri de Ø7mm pentru montare pe podea si cu tija filetata M10 pentru reglarea înaltimei / sub baza este prevazuta o piesa din poliamida (fixata prin sistem click) cu scopul de a evita contactul dintre metal si podea / inaltimea este reglata cu ajutorul unei chei plate de 17 mm / o contra-piulita de 17 mm asigura stabilitatea / prevazut cu un capac de protectie din aluminiu anodizat negru mat cu diametrul exterior de 71 mm la baza (fixare prin sistem click care asigura accesul facil la suruburi) / 2 gauri de Ø5 mm pentru fixarea de panoul de HPL de 12/13 mm
---	----	--



PICIORUS RANFORSAT REGLABIL PE INALTIME (90 - 130MM) PENTRU PANOURILE FIXE DE 12/13MM	CANTITATE/ CUTIE	DESCRIERE
---	---------------------	-----------

	12	<p>COD 12003 - PICIORUS RANFORSAT REGLABIL PE INALTIME (90 - 130MM) PENTRU PANOURILE FIXE DE 12/13MM</p> <ul style="list-style-type: none"> / piciorus reglabil din aluminiu anodizat negru mat pentru inaltime sub panou intre 90 mm si 130mm / potrivit pentru o grosime a panoului de 12/13 mm / diametrul exterior este 18 mm / baza din otel inoxidabil este prevazuta cu sase gauri de Ø7mm pentru montare pe podea si cu tija filetata M10 pentru reglarea înaltimei / sub baza este prevazuta o piesa din poliamida (fixata prin sistem click) cu scopul de a evita contactul dintre metal si podea / inaltimea este reglata cu ajutorul unei chei plate de 17 mm / o contra-piulita de 17 mm asigura stabilitatea / prevazut cu un capac de protectie din aluminiu anodizat negru mat cu diametrul exterior de 71 mm la baza (fixare prin sistem click care asigura accesul facil la suruburi) / 2 gauri de Ø5 mm pentru fixarea de panoul de HPL de 12/13 mm
--	----	--

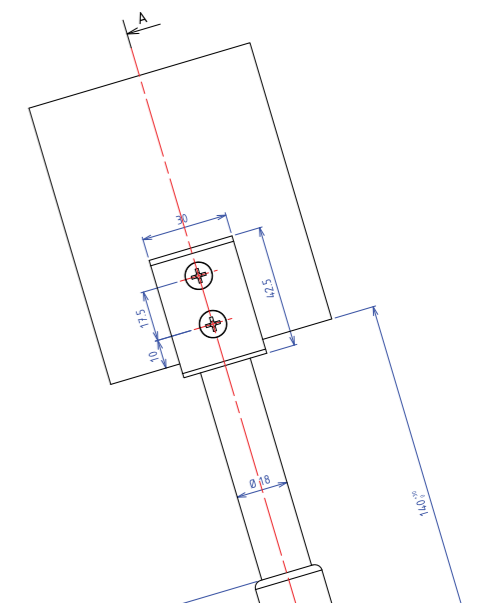

PICIORUS RANFORSAT REGLABIL PE INALTIME (140 - 170MM) PENTRU PANOURILE FIXE DE 12/13MM	CANTITATE/ CUTIE	DESCRIERE
--	---------------------	-----------

	12	<p>COD 12004 - PICIORUS RANFORSAT REGLABIL PE INALTIME (140 - 170MM) PENTRU PANOURILE FIXE DE 12/13MM</p> <ul style="list-style-type: none"> / piciorus reglabil din aluminiu anodizat negru mat pentru inaltime sub panou intre 140 mm si 170mm / potrivit pentru o grosime a panoului de 12/13 mm / diametrul exterior este 18 mm / baza din otel inoxidabil este prevazuta cu sase gauri de Ø7mm pentru montare pe podea si cu tija filetata M10 pentru reglarea înaltimei / sub baza este prevazuta o piesa din poliamida (fixata prin sistem click) cu scopul de a evita contactul dintre metal si podea / inaltimea este reglata cu ajutorul unei chei plate de 17 mm / o contra-piulita de 17 mm asigura stabilitatea / prevazut cu un capac de protectie din aluminiu anodizat negru mat cu diametrul exterior de 71 mm la baza (fixare prin sistem click care asigura accesul facil la suruburi) / 2 gauri de Ø5 mm pentru fixarea de panoul de HPL de 12/13mm
---	----	---

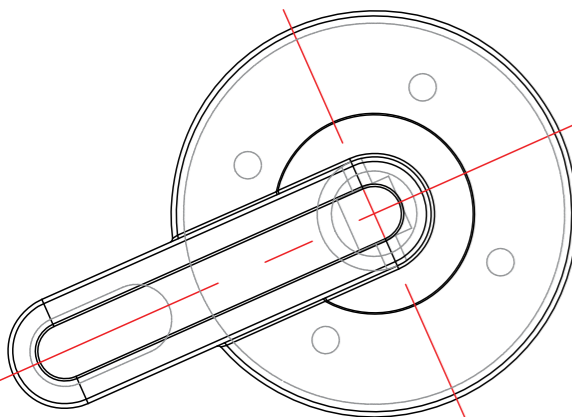

SET DE BUTONI PENTRU ACTIONAREA USII, CU DIAMETRU DE 30 MM	CANTITATE/ CUTIE	DESCRIERE
	20	COD 12005 - SET DE BUTONI PENTRU ACTIONAREA USII, CU DIAMETRU DE 30 MM / set 2 butoni din aluminiu anodizat negru mat de Ø 30 mm / proiectat pentru o grosime a panoului de 12/13 mm / un buton este prevazut cu o tija filetata M8 din otel inoxidabil / celalalt buton are un filet interior M8 care este blocat lateral folosind o cheie Allen de 3 mm
ZAVOR CU INDICATOR LIBER/OCUPAT SI CU MANER INTEGRAT	CANTITATE/ CUTIE	DESCRIERE
	20	COD 12006 - ZAVOR CU INDICATOR LIBER/OCUPAT SI CU MANER INTEGRAT / zavor din aluminiu anodizat negru mat cu indicator liber (alb)/ocupat (rosu) / forma este special adaptata pentru a servi si ca buton de actionare al usii / poate fi folosit standard pentru usi cu deschidere in exterior / diametru exterior 57mm / proiectat pentru usi montate in linie (cu falt) cu o grosime de 12/13 mm / unghi de rotatie de 360 de grade cu oprire la fiecare 90 de grade / prevazut cu tampon de cauciuc pentru protectia elementelor cabinei / poate fi deblocat din exterior folosind o cheie cu patrat de 8mm (COD1134) / se livreaza cu 2 suruburi din otel inoxidabil M4 x 60 mm
ZAVOR CU INDICATOR LIBER/OCUPAT	CANTITATE/ CUTIE	DESCRIERE
	10	COD 12007 - ZAVOR CU INDICATOR LIBER/OCUPAT / zavor din aluminiu anodizat negru mat cu indicator liber (alb)/ocupat (rosu) / diametru exterior 57mm / proiectat pentru usi montate in linie (cu falt) cu o grosime de 12/13 mm / unghi de rotatie de 360 de grade cu oprire la fiecare 90 de grade / prevazut cu tampon de cauciuc pentru protectia elementelor cabinei / poate fi deblocat din exterior folosind o cheie cu patrat de 8mm (COD1134) / se livreaza cu 2 suruburi din otel inoxidabil M4 x 30 mm



BALAMA STANDARD PENTRU USI CU DESCHIDERE DREAPTA (DIN R)	CANTITATE/ CUTIE	DESCRIERE
	30	COD 12011 - BALAMA STANDARD PENTRU USI CU DESCHIDERE DREAPTA (DIN R) / balama din aluminiu anodizat negru mat cu capace / se monteaza pe latura dreapta a usii / cu pin interior din otel inoxidabil Ø 12mm, lubrifiat, care nu necesita intretinere / un manson din nylon este montat peste pinul dintre cele doua parti ale balamalei / 2 gauri Ø 5 mm de montare pe fiecare parte a balamalei / suruburile sunt invizibile odata ce capacele de acoperire din aluminiu anodizat negru mat au fost montate pe balamale folosind o cheie Allen de 1,5 mm / proiectata pentru panouri montate in linie cu o grosime de 12/13 mm / proiectata pentru o capacitate maxima de incarcare de 40 kg/balama
BALAMA STANDARD PENTRU USI CU DESCHIDERE STANGA (DIN L)	CANTITATE/ CUTIE	DESCRIERE
	30	COD 12012 - BALAMA STANDARD PENTRU USI CU DESCHIDERE STANGA (DIN L) / balama din aluminiu anodizat negru mat cu capace / se monteaza pe latura stanga a usii / cu pin interior din otel inoxidabil Ø 12mm, lubrifiat, care nu necesita intretinere / un manson din nylon este montat peste pinul dintre cele doua parti ale balamalei / 2 gauri Ø 5 mm de montare pe fiecare parte a balamalei / suruburile sunt invizibile odata ce capacele de acoperire din aluminiu anodizat negru mat au fost montate pe balamale folosind o cheie Allen de 1,5 mm / proiectata pentru panouri montate in linie cu o grosime de 12/13 mm / proiectata pentru o capacitate maxima de incarcare de 40 kg/balama
BALAMA CU AUTOINCHIDERE CU ARC PENTRU USI CU DESCHIDERE DREAPTA (DIN R)	CANTITATE/ CUTIE	DESCRIERE
	15	COD 12013 - BALAMA CU AUTOINCHIDERE CU ARC PENTRU USI CU DESCHIDERE DREAPTA (DIN R) / balama din aluminiu anodizat negru mat cu capace / se monteaza pe latura dreapta a usii / pin interior din alama de Ø 12 mm cu arc din otel inoxidabil in interior / tensiunea arcului este reglata in partea superioara a balamalei cu ajutorul unei chei Allen de 6 mm si blocata pe partea laterala a balamalei folosind o cheie Allen de 2,5 mm / un manson din nylon este montat peste pinul dintre cele doua parti ale balamalei / 2 gauri Ø 5 mm de montare pe fiecare parte a balamalei / suruburile sunt invizibile odata ce capacele de acoperire din aluminiu anodizat negru mat au fost montate pe balamale folosind o cheie Allen de 1,5 mm / proiectata pentru panouri montate in linie cu o grosime de 12/13 mm / proiectata pentru o capacitate maxima de incarcare de 40 kg/balama
BALAMA CU AUTOINCHIDERE CU ARC PENTRU USI CU DESCHIDERE STANGA (DIN L)	CANTITATE/ CUTIE	DESCRIERE
	15	COD 12014 - BALAMA CU AUTOINCHIDERE CU ARC PENTRU USI CU DESCHIDERE STANGA (DIN L) / balama din aluminiu anodizat negru mat cu capace / se monteaza pe latura stanga a usii / pin interior din alama de Ø 12 mm cu arc din otel inoxidabil in interior / tensiunea arcului este reglata in partea superioara a balamalei cu ajutorul unei chei Allen de 6 mm si blocata pe partea laterala a balamalei folosind o cheie Allen de 2,5 mm / un manson din nylon este montat peste pinul dintre cele doua parti ale balamalei / 2 gauri Ø 5 mm de montare pe fiecare parte a balamalei / suruburile sunt invizibile odata ce capacele de acoperire din aluminiu anodizat negru mat au fost montate pe balamale folosind o cheie Allen de 1,5 mm / proiectata pentru panouri montate in linie cu o grosime de 12/13 mm / proiectata pentru o capacitate maxima de incarcare de 40 kg/balama

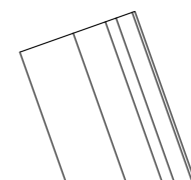

CUIER PENTRU HAINE	CANTITATE/ CUTIE	DESCRIERE
	50	COD 12017 - CUIER PENTRU HAINE / din aluminiu anodizat negru mat / 2 gauri de Ø 5mm
PIESA L CU DOUA GAURI PENTRU SURUB CU CAP INGROPAT	CANTITATE/ CUTIE	DESCRIERE
	25	COD 12019 - PIESA L CU DOUA GAURI PENTRU SURUB CU CAP INGROPAT / din aluminiu anodizat negru mat / 1 gaura de Ø 5,5 mm pentru fixarea de panoul de HPL / 1 gaura Ø 4 mm pentru fixarea de perete
PIESA L CU DOUA GAURI PENTRU SURUB CU CAP INGROPAT	CANTITATE/ BOX	DESCRIERE
	60	COD 12020 - PIESA L CU DOUA GAURI PENTRU SURUB CU CAP INGROPAT / din aluminiu anodizat negru / pentru atasarea partitiei laterale pe perete / doua gauri de Ø 6 mm
PIESA L CU 1 GAURA PENTRU SURUB CU CAP INGROPAT SI O GAURA OVALIZATA	CANTITATE/ BOX	DESCRIERE
	60	COD 12021 - PIESA L CU 1 GAURA PENTRU SURUB CU CAP INGROPAT SI O GAURA OVALIZATA / din aluminiu anodizat negru / pentru atasarea partitiei laterale pe perete / 1 gaura de Ø 6 mm / 1 gaura ovalizata

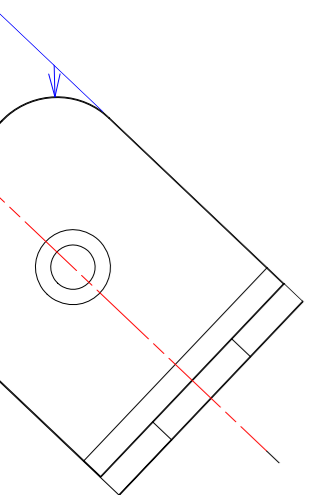
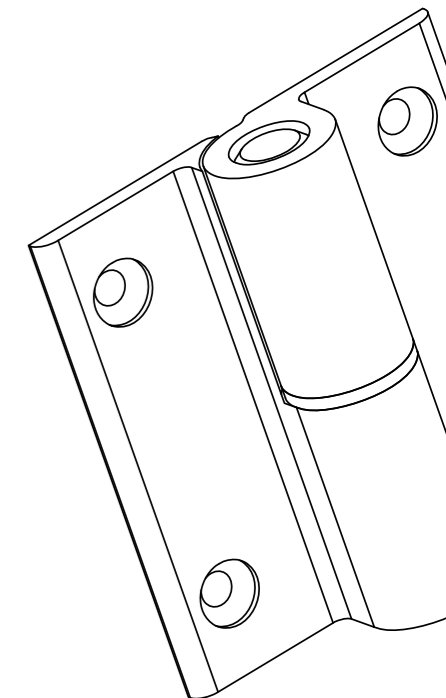
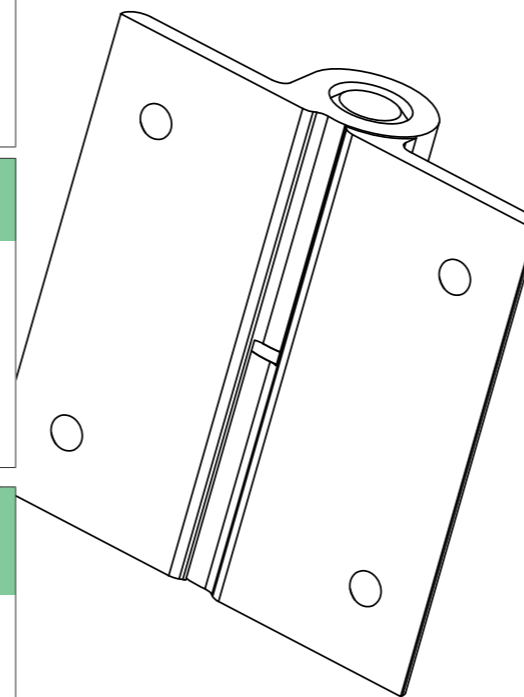

STAINLESS STEEL

Gama CUBILOX STAINLESS STEEL este produsa din otel inoxidabil de inalta calitate gradul AISI 316. Aceasta gama ofera un design elegant si un nivel ridicat de finisare.

Gama CUBILOX - STAINLESS STEEL cuprinde toate elementele necesare pentru realizarea unor compartimentari de grupuri sanitare / dusuri sau cabine de schimb din HPL compact cu grosimi ale panoului de 12/13 mm.





Elegance

ELEGANCE - PICIORUS REGLABIL PE INALTIME (90 - 130MM) PENTRU PANOURILE FIXE DE 12/13MM	CANTITATE/ BOX	DESCRIERE
	12	<p>COD 10677 - ELEGANCE - PICIORUS REGLABIL PE INALTIME (90 - 130MM) PENTRU PANOURILE FIXE DE 12/13MM</p> <ul style="list-style-type: none"> / produs din otel inoxidabil periat AISI 316 pentru inaltime sub panou de la 90 mm la 130 mm / proiectat pentru panouri de HPL cu grosime de 12/13 mm / diametrul exterior al tubului este de 30 mm - diametrul exterior al suportului panoului este de 35 mm / baza realizata din nylon ranforsat cu fibra de sticla si este prevazuta cu 4 gauri de Ø 7 mm pentru fixarea pe podea si cu o tija filetata M12 pentru reglarea inaltimii / inaltimea piciorusului este ajustata folosind o cheie plana de 32 mm (COD3377) / o piulita de blocare care este stransa cu o cheie de 20 mm asigura stabilitatea / este prevazut cu capac de acoperire a bazei din otel inoxidabil AISI 316 cu un diametru exterior de 72 mm la baza / 2 gauri de Ø5 mm in suportul panoului pentru fixarea de panou

ELEGANCE - PICIORUS REGLABIL PE INALTIME (130 - 170MM) PENTRU PANOURILE FIXE DE 12/13MM	CANTITATE/ BOX	DESCRIERE
	12	<p>COD 10678 - ELEGANCE - PICIORUS REGLABIL PE INALTIME (130 - 170MM) PENTRU PANOURILE FIXE DE 12/13MM</p> <ul style="list-style-type: none"> / produs din otel inoxidabil periat AISI 316 pentru inaltime sub panou de la 130 mm la 170 mm / proiectat pentru panouri de HPL cu grosime de 12/13 mm / diametrul exterior al tubului este de 30 mm - diametrul exterior al suportului panoului este de 35 mm / baza realizata din nylon ranforsat cu fibra de sticla si este prevazuta cu 4 gauri de Ø 7 mm pentru fixarea pe podea si cu o tija filetata M12 pentru reglarea inaltimii / inaltimea piciorusului este ajustata folosind o cheie plana de 32 mm (COD3377) / o piulita de blocare care este stransa cu o cheie de 20 mm asigura stabilitatea / este prevazut cu capac de acoperire a bazei din otel inoxidabil AISI 316 cu un diametru exterior de 72 mm la baza / 2 gauri de Ø5 mm in suportul panoului pentru fixarea de panou





PICIORUS REGLABIL PE INALTIME (140 - 170MM) PENTRU PANOURILE FIXE DE 12/13MM	CANTITATE/ BOX	DESCRIERE
	12	<p>COD 3866 - PICIORUS REGLABIL PE INALTIME (140 - 170MM) PENTRU PANOURILE FIXE DE 12/13MM</p> <ul style="list-style-type: none"> / produs din otel inoxidabil periat AISI 316 pentru inaltime sub panou de la 140 mm la 170 mm / proiectat pentru panouri de HPL cu grosime de 12/13 mm / diametrul exterior al tubului este de 30 mm - diametrul exterior al suportului panoului este de 35 mm / baza realizata din nylon ranforsat cu fibra de sticla si este prevazuta cu 4 gauri de Ø 7 mm pentru fixarea pe podea si cu o tija filetata M12 pentru reglarea inaltimii / inaltimea piciorusului este ajustata folosind o cheie plana de 32 mm (COD3377) / o piulita de blocare care este stransa cu o cheie de 20 mm asigura stabilitatea / este prevazut cu capac de acoperire a bazei din otel inoxidabil AISI 316 cu un diametru exterior de 72 mm la baza / 2 gauri de Ø5 mm in suportul panoului pentru fixarea de panou

PICIORUS REGLABIL PE INALTIME (90 - 130MM) PENTRU PANOURILE FIXE DE 12/13MM	CANTITATE/ BOX	DESCRIERE
	12	<p>COD 3865 - PICIORUS REGLABIL PE INALTIME (90 - 130MM) PENTRU PANOURILE FIXE DE 12/13MM</p> <ul style="list-style-type: none"> / produs din otel inoxidabil periat AISI 316 pentru inaltime sub panou de la 90 mm la 130 mm / proiectat pentru panouri de HPL cu grosime de 12/13 mm / diametrul exterior al tubului este de 30 mm - diametrul exterior al suportului panoului este de 35 mm / baza realizata din nylon ranforsat cu fibra de sticla si este prevazuta cu 4 gauri de Ø 7 mm pentru fixarea pe podea si cu o tija filetata M12 pentru reglarea inaltimii / inaltimea piciorusului este ajustata folosind o cheie plana de 32 mm (COD3377) / o piulita de blocare care este stransa cu o cheie de 20 mm asigura stabilitatea / este prevazut cu capac de acoperire a bazei din otel inoxidabil AISI 316 cu un diametru exterior de 72 mm la baza / 2 gauri de Ø5 mm in suportul panoului pentru fixarea de panou

SET BUTONI ACTIONARE USA, CU DIAMETRUL DE 30 MM	CANTITATE/ BOX	DESCRIERE
	20	<p>COD 3851 - SET BUTONI ACTIONARE USA, CU DIAMETRUL DE 30 MM</p> <ul style="list-style-type: none"> / set de 2 butoni cu diametrul de 30 mm din otel inoxidabil periat AISI 316 / proiectat pentru grosimi ale panoului de 12/13 mm / 1 buton este echipat cu o tija filetata din otel inoxidabil M8 / celalalt buton are un filet interior M8 care este blocat lateral folosind o cheie Allen de 3 mm

ZAVOR CU INDICATOR LIBER/OCUPAT	CANTITATE/ BOX	DESCRIERE
	10	<p>COD 10300 - ZAVOR CU INDICATOR LIBER/OCUPAT</p> <ul style="list-style-type: none"> / zavor din otel inoxidabil AISI 316 cu indicator liber (alb)/ocupat (rosu) / diametru exterior 55mm / proiectat pentru usi montate in linie (cu falt) cu o grosime de 12/13 mm / Unghi de rotatie de 360 de grade cu oprire la fiecare 90 de grade / prevazut cu tampon de cauciuc pentru protectia elementelor cabinei / poate fi deblocat din exterior folosind o cheie cu patrat de 8mm (COD1134) / furnizat cu 2 suruburi din otel inoxidabil M4 x 30 mm

BALAMA STANDARD PENTRU USI CU DESCHIDERE DREAPTA (DIN R)	CANTITATE/ BOX	DESCRIERE
	30	<p>COD 3856 - BALAMA STANDARD PENTRU USI CU DESCHIDERE DREAPTA (DIN R)</p> <ul style="list-style-type: none"> / balama din otel inoxidabil AISI 316 cu capace / se monteaza pe partea dreapta a usii / cu pin interior din otel inoxidabil de Ø 12mm, lubrifiat care nu necesita intretinere / un manson din nylon este montat peste pinul dintre cele doua parti ale balamalei / 2 gauri de montare de Ø 5 mm pe fiecare parte a balamalei / suruburile sunt invizibile odata ce capacele de acoperire din otel inoxidabil AISI 316 au fost montate

BALAMA STANDARD PENTRU USI CU DESCHIDERE STANGA (DIN L)	CANTITATE/ BOX	DESCRIERE
	30	<p>COD 3857 - BALAMA STANDARD PENTRU USI CU DESCHIDERE STANGA (DIN L)</p> <ul style="list-style-type: none"> / balama din otel inoxidabil AISI 316 cu capace / se monteaza pe partea stanga a usii / cu pin interior din otel inoxidabil de Ø 12mm, lubrifiat care nu necesita intretinere / un manson din nylon este montat peste pinul dintre cele doua parti ale balamalei / 2 gauri de montare de Ø 5 mm pe fiecare parte a balamalei / suruburile sunt invizibile odata ce capacele de acoperire din otel inoxidabil AISI 316 au fost montate

BALAMA CU AUTOINCHIDERE CU ARC PENTRU USI CU DESCHIDERE DREAPTA (DIN R)	CANTITATE/ BOX	DESCRIERE
	15	<p>COD 3858 - BALAMA CU AUTOINCHIDERE CU ARC PENTRU USI CU DESCHIDERE DREAPTA (DIN R)</p> <ul style="list-style-type: none"> / balama din otel inoxidabil AISI 316 cu capace / se monteaza pe latura dreapta a usii / pin interior din alama de Ø 12 mm cu arc din otel inoxidabil in interior / tensiunea arcului este reglata in partea superioara a balamalei cu ajutorul unei surubelinite cu cap drept si blocata pe partea laterala a balamalei folosind o cheie Allen de 2,5 mm / un manson din nylon este montat peste pinul dintre cele doua parti ale balamalei / 2 gauri Ø 5 mm de montare pe fiecare parte a balamalei / suruburile sunt invizibile odata ce capacele de acoperire din aluminiu anodizat negru mat au fost montate pe balamale folosind o cheie Allen de 1,5 mm / proiectata pentru panouri montate in linie cu o grosime de 12/13 mm / proiectata pentru o capacitate maxima de incarcare de 40 kg/balama

BALAMA CU AUTOINCHIDERE CU ARC PENTRU USI CU DESCHIDERE STANGA (DIN L)	CANTITATE/ BOX	DESCRIERE
	15	<p>COD 3859 - BALAMA CU AUTOINCHIDERE CU ARC PENTRU USI CU DESCHIDERE STANGA (DIN L)</p> <ul style="list-style-type: none"> / balama din otel inoxidabil AISI 316 cu capace / se monteaza pe latura stanga a usii / pin interior din alama de Ø 12 mm cu arc din otel inoxidabil in interior / tensiunea arcului este reglata in partea superioara a balamalei cu ajutorul unei surubelinite cu cap drept si blocata pe partea laterala a balamalei folosind o cheie Allen de 2,5 mm / un manson din nylon este montat peste pinul dintre cele doua parti ale balamalei / 2 gauri Ø 5 mm de montare pe fiecare parte a balamalei / suruburile sunt invizibile odata ce capacele de acoperire din aluminiu anodizat negru mat au fost montate pe balamale folosind o cheie Allen de 1,5 mm / proiectata pentru panouri montate in linie cu o grosime de 12/13 mm / proiectata pentru o capacitate maxima de incarcare de 40 kg/balama

CUIER PENTRU HAINE	CANTITATE/ BOX	DESCRIERE
	50	COD 3862 - CUIER PENTRU HAINE / din otel inoxidabil AISI 316 / 2 gauri de Ø 5.5mm / latime 16 mm - înaltime 50 mm - adâncime 18 mm

CUIER MARE PENTRU HAINE	CANTITATE/ BOX	DESCRIERE
	50	COD 3863 - CUIER MARE PENTRU HAINE / din otel inoxidabil AISI 316 / 2 gauri de Ø 5.5mm / latime 20 mm - înaltime 60 mm - adâncime 20 mm

COLTAR L	CANTITATE/ BAG	DESCRIERE
	20	COD 3864 - COLTAR L / din otel inoxidabil AISI 316 / 2 gauri de Ø 5,5mm

PIESA U PENTRU FIXAREA PANOULUI DE PERETE	CANTITATE/ BOX	DESCRIERE
	25	COD 3869 - PIESA U PENTRU FIXAREA PANOULUI DE PERETE / din otel inoxidabil AISI 316 / o gaura de Ø6 mm pentru fixarea panoului de HPL / o gaura pentru montarea pe perete de Ø6 mm

CHEIE PENTRU MONTAJUL PICIORUSELOR	CANTITATE/ BOX	COD	DESCRIERE
	50	3097	COD 3097 - CHEIE PENTRU MONTAJUL PICIORUSELOR / REGLABILE COD 3865/ 3866/ 3867

CHEIE PATRATA DE 8 MM PENTRU DESCHIDERA DIN EXTERIOR A ZAVOARELOR	CANTITATE/ BOX	COD	DESCRIERE
	50	1134	COD 1134 - CHEIE PATRATA DE 8 MM PENTRU DESCHIDERA DIN EXTERIOR A ZAVOARELOR / cheie din otel cromat pentru deblocarea zavoarelor CUBILOX cu ax patrat de 8 mm

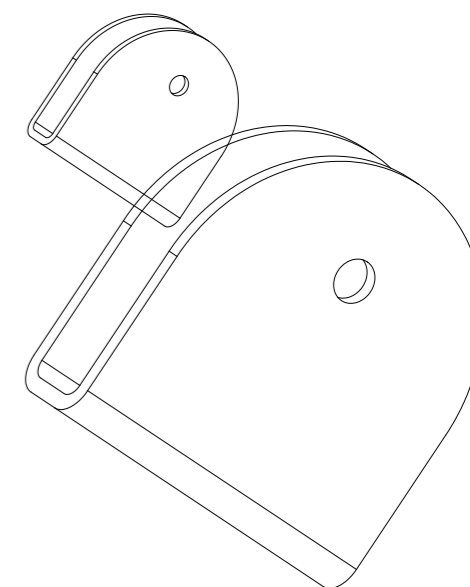
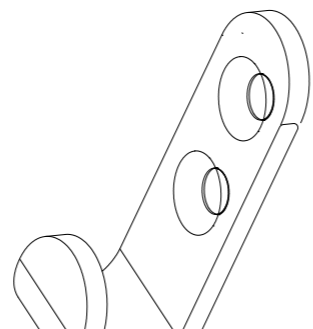



**CONTACTATI-NE
PENTRU MAI MULTE
DETALII DESPRE
GAMA CUBICARE**

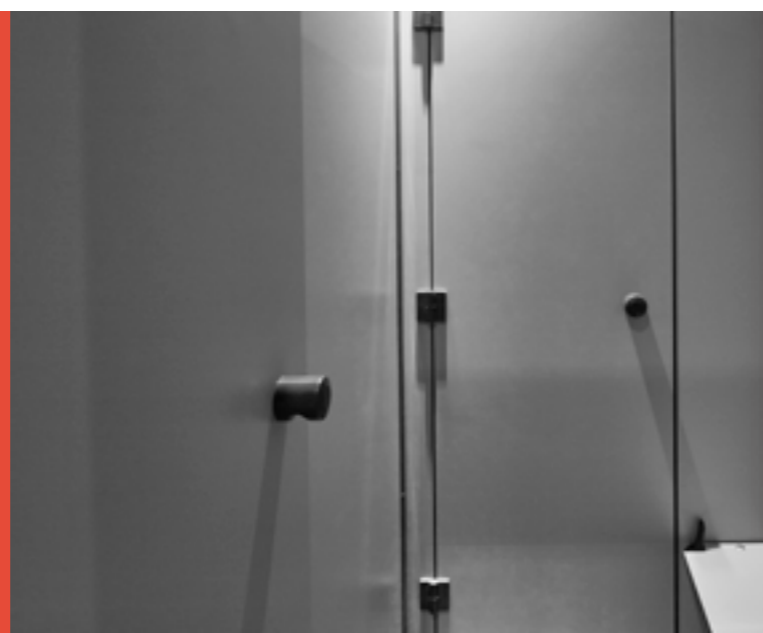

CUBILOX a division of



Barrage 105
8793 St. Eloois Vijve
Belgium
T +32 (0)56 32 74 60
info@cubilox.be
www.cubilox.be

NSE Romania
+40 (0)745 305 033
Info.ro@nsenv.be

NSE NV este o companie care stabileste standarde inalte cand ne referim la gama de produse, servicii bune și flexibilitate. Contactati-ne pentru o vizită, un catalog, o cotație sau pentru a obtine mostre pentru un anumit produs. Vom reveni la tine ca cat mai curand posibil.

www.nsenv.be